

HPS-Rieber Ablaufgarnitur mit Excenterbetätigung
72 100 170

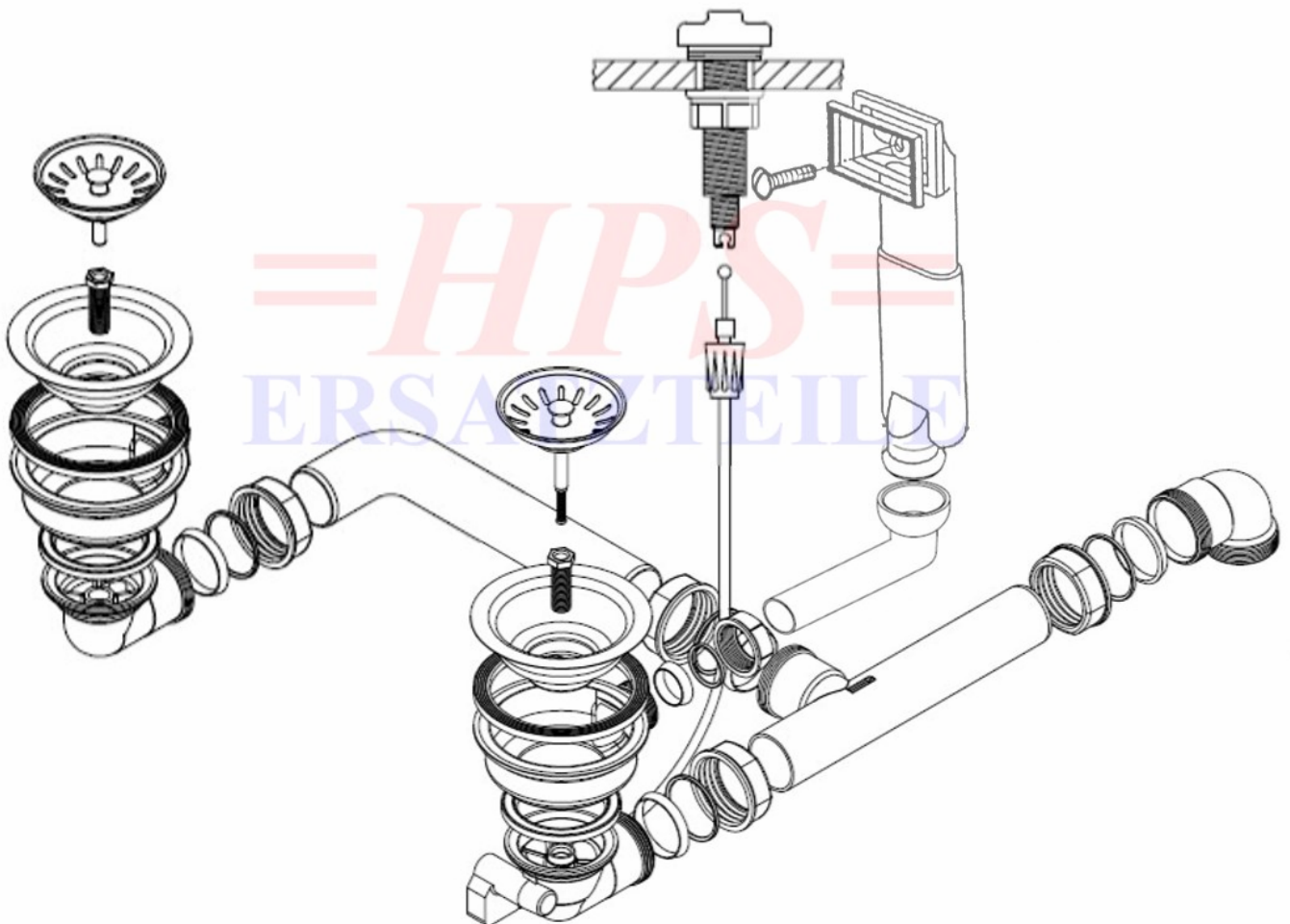

Rieber - 72100170

Ablaufgarnitur mit Excenterbetätigung 2 x 3 1/2"